

水陸両用バックホウの主な特徴

- ・ 施工対応水深 - 4.0m
- ・ 遠隔操作（ラジコン）機能付
- ・ 運転席昇降（1.0m）仕様

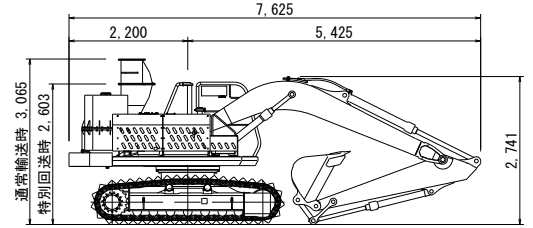

輸送時姿勢

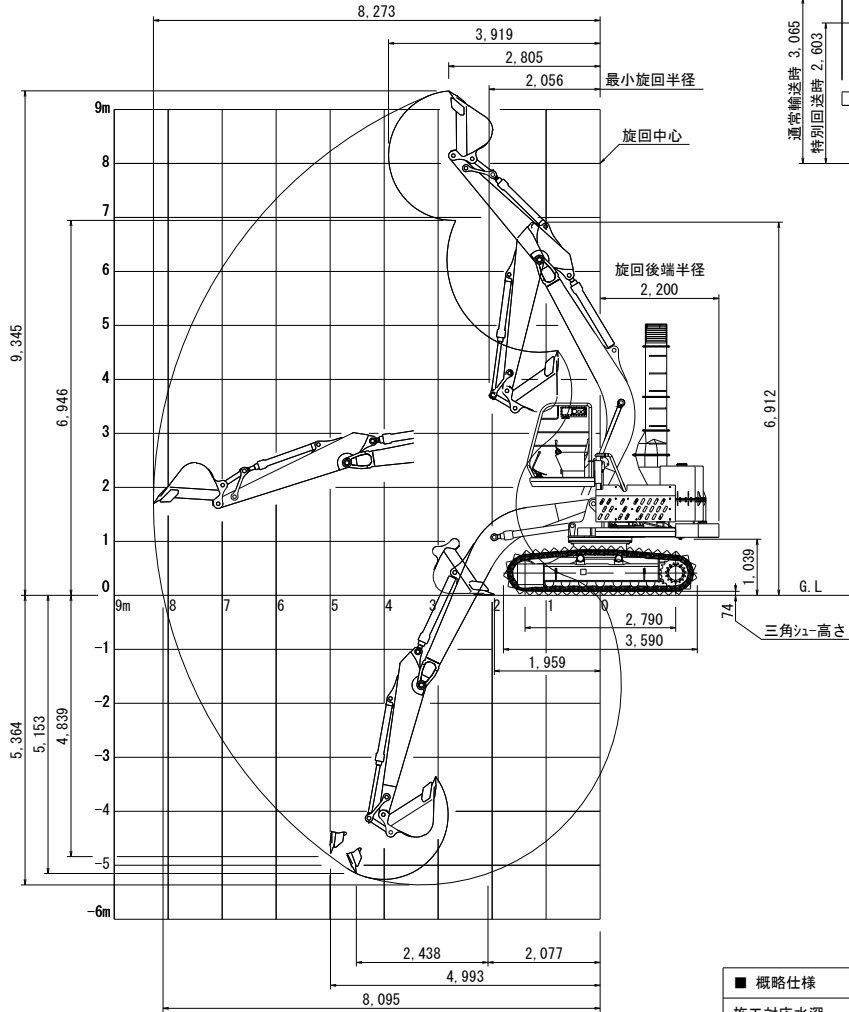
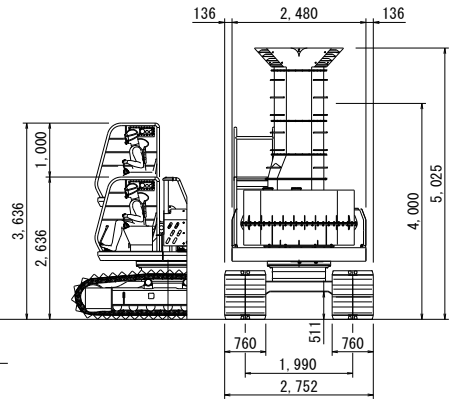

■ 概略仕様		■ 性能	
施工対応水深	- 4.0m	走行速度（水中）	3.6 km/h
標準バケット容量	0.5 m ³	走行駆動力（水中）	115 kN
運転質量	15,000 kg	登坂能力（水中）	70%（35°）
■ 動力		接地圧	32.1 kPa（0.32 kg/cm ² ）
動力形式	ディーゼルエンジン 486GT	旋回速度	13.4 min ⁻¹
定格出力	66kW/2,100min ⁻¹	バケット掘削力	90.0 kN
燃料タンク容量	軽油/300L	アーム掘削力	62.0 kN
■ 標準オプション		各種アタッチメント用往復、ブレード配管	

所有アタッチメント

0.5m3スケルトンバケット
通常装着品



2 t 型被覆バケット

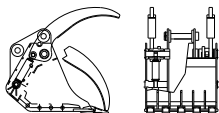

エジェクター

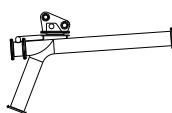

インパクトブレード

TNB-7E

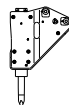

ツインヘッダー

MT-600S

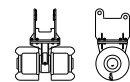

エアドリフター

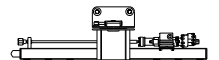

ほかアタッチメント

一本爪リッパ、幅狭バケット